

# BRUGERMANUAL

**Gruppe 1+2+3 (9-36 kg)**

**Kvalitets garanti**

## Bemærk

1. Dette er en universal barnestol. Den er godkendt i henhold til godkendelse Nr: 44,04, til almindelig brug i køretøjer, og passer til de fleste, men ikke alle bilsæder.
2. Korrekt pasform er sandsynlig, hvis fabrikanten har skrevet i instruktionsbogen, at der kan monteres en universal barnestol, til denne aldersgruppe i bilen.
3. Denne barnestol er kategoriseret som "universal" under strengere krav, end dem der er anvendt på tidligere modeller, som ikke bærer dette mærkat.
4. Hvis du er i tvivl, kontakt da enten fabrikanten eller købs-stedet.
5. Kun egnet, hvis den er monteret i et godkendt køretøj, som er udstyret med en 3-punkts sikkerhedssele, godkendt i henhold til UN/ECE standard nr. 16 eller en tilsvarende standard.
6. Må ikke bruges i en bagudvendt position på sæder, hvor der er en aktiv airbag.

**IMPORTØR:**  
**DBU dansk biludstyr A/S**  
**Tel: 86 78 52 00**  
**DBU@biludstyr.dk**

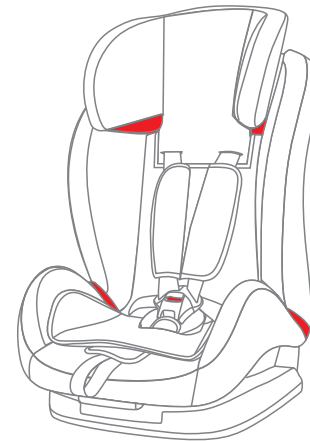

Dette produkt er blevet godkendt i henhold til de strengeste Europæiske standarder (ECE R 44/04) og er passer til Gruppe 1+2+3 (9-36 kg)

[www.nbwelldon.com](http://www.nbwelldon.com)

**WELLDON®**  
A Mission of Safety™

Indhold .....	1
Introduktion .....	2
Vigtig information .....	3-4
Lær din barnestol at kende .....	5-6
<b>1. Egnethed .....</b>	<b>7</b>
<b>2. Brug i bilen .....</b>	<b>8</b>
2.1 Med bilens 3-punkts sikkerhedssele .....	9
<b>3. Fastspænding af dit barn .....</b>	<b>10</b>
3.1 Fastspænding af dit barn v.h.a. indsatsen .....	10
3.2 Justering af sele, hovedstøtte og siddepositioner .....	11
3.3 Fastspænding af barnet v.h.a. selen .....	12
3.4 Opstramning af selen .....	13
3.5 Tjekliste .....	13
<b>4. Montering i bilen .....</b>	<b>14</b>
4.1 Montering til gruppe 1 (9-18 kg) .....	15-16
4.2 Montering til gruppe 2 (15-25 kg) .....	17
4.3 Montering til gruppe 3 (22-36 kg) .....	18
<b>5. Pleje instruktioner .....</b>	<b>19</b>
5.1 Afmontering af 5-punkts selen og betrækket .....	19
5.2 Montering af 5-punkts selen og betrækket .....	20
5.3 Rengøring .....	21
5.4 Tjekliste .....	21
5.5 Garanti .....	22
<b>6. Ekstra informationer .....</b>	<b>22</b>

## Kære forældre

Mange tak for at I har valgt netop vores produkt.

De mange funktioner og det troværdige design, yder dit barn den maksimale sikkerhed og komfort, når det er fastspændt i vores barnestol. For at gøre brug af de mange funktioner, juster da venligst barnestolen så den er passende til dit barns statur og vægt, inden stolen tages i brug. Forskning viser at mange barnestole ikke bliver monteret korrekt. Læs derfor venligst denne manual grundigt igennem. Dette produkt yder kun maksimal sikkerhed, når det er monteret korrekt, i henhold til denne manual.

Gentagen forskning fra vores udviklere, forbruger tests, og reaktioner sikrer at vi altid er opdaterede indenfor sikkerhed af barnestole.

Derfor, hvis du har nogle spørgsmål vedrørende vores produkt, tøv da ikke med at kontakte os.

Kontaktoplysningerne finder du på bagsiden af denne manual.

## Vigtig information

**ADVARSEL** : Læs denne brugermanual grundigt igennem.

**ADVARSEL** : Korrekt montering af sikkerhedsselen, langs den røde markering imellem skallen og basen af barnestolen, er yderst vigtig, for at barnestolen yder dit barn den optimale sikkerhed. Se figur 4-D og 4-G på mærkatet på siden af barnestolen.

**ADVARSEL** : For fremtidig brug af barnestolen, er det vigtigt at du gemmer denne brugermanual.

**ADVARSEL** : Efterlad ALDRIG dit barn alene uden opsyn i bilen.

**ADVARSEL** : Brug aldrig en barnestol, hvis bilens sæde er forsynet med en aktiv airbag. Dette gælder ikke for side-airbags og lign.

Inden du tager dette produkt i brug, bedes du læse denne brugermanual grundigt igennem. Det er et sikkerhedsprodukt, og yder kun den rigtige sikkerhed, hvis det er monteret korrekt i henhold til denne manual.

Dette produkt må kun anvendes i en fremadrettet position, på et sæde der er udstyret med en 3-punkts sikkerhedssele, som er godkendt i henhold til ECE R16, eller en tilsvarende standard.

Barnestolen må bruges på både for- og bagsæder.

Vi anbefaler dog at den bliver monteret på bagsædet.

Produktet er godkendt i henhold til den strengeste europæiske sikkerhedsstandard (ECE R44/04) og passer til gruppe 1 (9-18 kg), gruppe 2 (15-25 kg) og gruppe 3 (22-36 kg).

Efter en ulykke kan barnestolen være usikker, grundet skader, der ikke nødvendigvis er synlige. Den bør derfor straks udskiftes.

Sikkerheden af barnestolen kan kun garanteres af producenten, hvis denne er udstedt af den oprindelige producent.

Vi anbefaler på det kraftigste **ALDRIG** at købe en brugt barnestol - du kan aldrig være sikker på, hvad der er sket med den.

Selebeskytterne er en vigtig del af sikkerheden i barnestolen, de skal derfor altid bruges.

Kontroller at alt bagage og andre objekter, der muligvis kan forårsage skade ved en ulykke, er forsvarligt fastgjort.

Vi anbefaler at en barnestol kun bliver brugt i 5 år, gældende fra produktionsdatoen.

Funktionerne på barnestolen kan forringes p.g.a. f.eks. aldring af plastikdelene, dette er ikke nødvendigvis synligt.

De bevægelige dele på barnestolen skal **IKKE** smøres på nogen måde.

## Vigtig information

- Barnestolen må aldrig bruges uden betrækket. Brug kun det originale betræk, da det bidrager til sikkerheden.
  - Barnestolen skal fastgøres med en sele, også når den ikke er i brug. En ikke-fastgjort barnestol, kan forårsage stor skade på bilens passagerer, i tilfælde af en katastrofe-opbremsning.
  - Undgå at stolen bliver klemt under eller imellem tung bagage, klemt i en bildør eller klemt bag et justerbart forsæde og lign.
  - Der må på ingen måde foretages ændringer på barnestolen, da dette delvist eller helt kan forringe sikkerheden.
  - I varmt vejr vil plastik- og metaldelene blive varme. Vi anbefaler at dække stolen til, når bilen er parkeret i direkte sollys.
- For at forhindre skader, anbefaler vi at lade producentens logo sidde.
- Brug altid barnestolen - også på korte ture - da det er her de fleste ulykker sker.
  - Tag en kort pause, på længere ture. Så dit barn kan komme ud af barnestolen og slappe af.
  - Vær et godt eksempel og **kør** aldrig uden sikkerhedsselen spændt.
  - Lær dit barn at han/hun **ALDRIG** må lege med selelåsen.

### Spørgsmål

Kontakt købsstedet eller importøren, hvis du har en garanti-sag, eller hvis du blot har spørgsmål.

### Sikkerhedsselen

Dette produkt skal bruges med en 3-punkts sikkerhedssele, som er godkendt i henhold til ECE R16 eller en tilsvarende standard. Den må under ingen omstændigheder, monteres med en 2-punkts automatisk sikkerhedssele.

Din barnestol kan monteres korrekt på langt de fleste bilsæder. Men på nogle sæder er sikkerhedsselen fastlåst, hvilket umuliggør en korrekt montering. Er dette tilfældet, forsøg da med en anden barnestol.

## Lær din barnestol at kende

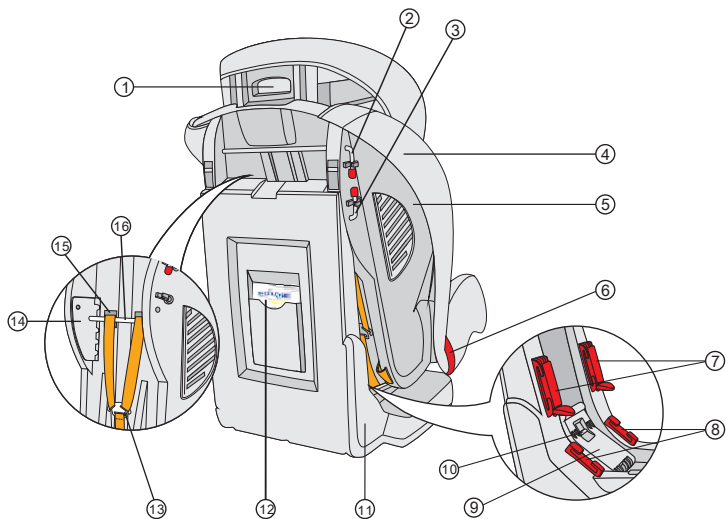

- |                             |                               |
|-----------------------------|-------------------------------|
| 1. Håndtag til hovedstøtten | 2. Øverste DSS-del            |
| 3. Nederste DSS-del         | 4. Sædebetræk                 |
| 5. Stole-skål               | 6. Sele-gennemføring          |
| 7. Låseanordning            | 8. Kroge til hofteselen       |
| 9. Selestrammer             | 10. Aksel til selestrammer    |
| 11. Base                    | 12. Brugermanual              |
| 13. Selesamler              | 14. Skulderstrop              |
| 15. Selegennemføringer      | 16. Aksel til skulderstropper |

## Lær din barnestol at kende

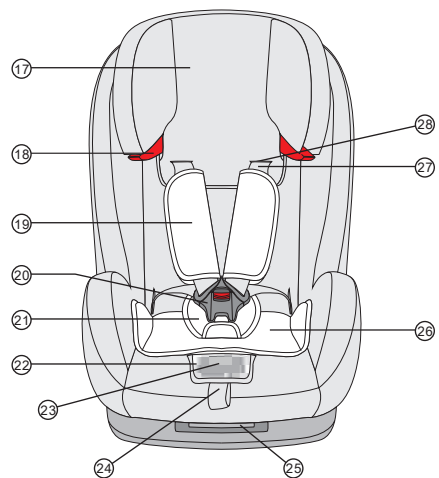

- |                                    |                          |
|------------------------------------|--------------------------|
| 17. Hovedstøtte                    | 18. Selegennemføring     |
| 19. Selebeskyttere                 | 20. Selelås              |
| 21. Beskytter for selelås          | 22. Dækken for justering |
| 23. Justering                      | 24. Justerings-sele      |
| 25. Håndtag for positionsjustering | 26. Pude                 |
| 27. Skulderstrop                   | 28. Selegennemføring     |

## 1. Certificering



... som en barnestol monteret i en bil

WELLDON / BS07 Barnestol	Testet og godkendt i henhold til ECE* R44/04	
	Gruppe	Vægt
<b>BS07</b>	1+2+3	9- 36kg

\*ECE = Europæisk standard for sikkerhedsudstyr

Barnestolen er designet, testet og certificeret i henhold til kravene af den europæiske standard for børnesikkerhedsudstyr (ECE R 44/04). Mærkatet for godkendelse E (i en cirkel) og godkendelsesnummeret er placeret på godkendelsesmærket (klistermærke på barnestolen). Denne godkendelse skal fjernes, hvis du laver nogen modifikationer på barnestolen overhovedet. Det er kun producenten der har tilladelse til at ændre på barnestolen.

## 2. Brug i bilen



**MÅ IKKE bruges på et passagersæde med en aktiv airbag.**

**Advarsel !** En airbag som rammer en barnestol, kan forårsage store skader på barnet, muligvis resultere i død.  
Læs venligst i bilens instruktionsbog for brugen af barnestole.

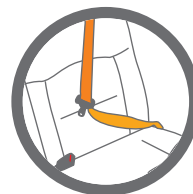

**MÅ IKKE bruges med en 2-punkts sele.**

Undersøg venligst de gældende regler for dit land.  
Må ikke bruges med en 2-punkts sikkerhedssele.  
Sikkerhedssele skal være godkendt i henhold til ECE R 16 eller en tilsvarende standard.  
Må ikke bruges på det forreste passagersæde, hvis der er en aktiv airbag.  
Kan bruges, hvis bilens sæde er udstyret med en 3-punkts sikkerhedssele.

### 2.1 Med bilens 3-punkts sikkerhedssele

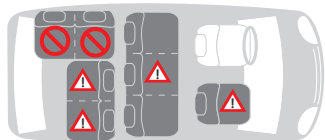

Du kan bruge barnestolen på følgende måder:

i kørselsretningen	ja
imod kørselsretningen	nej
med en 2-punkts sikkerhedssele	nej 1)
med en 3-punkts sikkerhedssele	ja 2)
på det forreste passagersæde	ja 3)
på de yderste bagsæder	ja
på det midterste bagsæde	ja 4)

(undersøg venligst de gældende regler for dit land).



1) Brugen af en 2-punkts sikkerhedssele, øger risikoen for skader på dit barn, i tilfælde af en ulykke, væsentligt.

2) Sikkerhedssele skal være godkendt i henhold til ECE R 16, eller en tilsvarende standard (se testmærkatet med et "E" eller et "e" i en cirkel).

3) Må **ALDRIG** bruges på et passagersæde med en aktiv airbag!

4) Kan kun bruges, hvis sædet er udstyret med en 3-punkts sikkerhedssele.

### 3. Fastspænding af dit barn

#### 3.1 Fastspænding af dit barn v.h.a. indsatsen



For dit barns sikkerhed

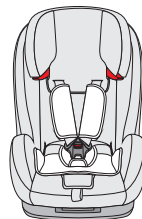

Baby-indsatsen yder dit barn den nødvendige støtte, mens han eller hun stadig er lille. Baby-indsatsen bruges til at yder ekstra komfort for meget små babyer.

**Advarsel !** Brug venligst baby-indsatsen, vedlagt denne barnestol, når din babys vægt er under 9 kg.

- Fastspænd **ALTID** dit barn i barnestol, ved brug af selen.
  - Efterlad **ALDRIG** dit barn uden opsyn i barnestol, når den står på høje overflader (f.eks. et bord, puslebord eller lign.).
  - Sørg for at enden af remmen, **ALDRIG** kan blive fanget i bevægelige dele (f.eks. automatiske døre, rulletrapper eller lign.).
  - **ADVARSEL !** Barnestolens plastik-dele kan blive opvarmet i solen, så dit barn kan blive forbrændt. Beskyt dit barn og barnestolen imod intensive solstråler (f.eks. ved at dække barnestolen med et klæde).
  - Denne barnestol kræver kun ét sæde i bilen. Dette betyder dog, at dit barn skal sidde i en delvist tilbagelænet position.
- Tag dit barn ud af barnestolen så ofte som muligt, for at skåne rygsøjlen.
- Vi anbefaler hyppige pauser på længere ture. Selv uden for bilen, undlad da venligst at efterlade barnet i barnestolen for længe.

### 3.2 Justering af sele, hovedstøtte og siddepositioner

Den korrekte sele-højde er opnået, når selen "forsvinder" ind i stolen, en smule over barnets skuldre.

Kontroller at skulder-stropperne sidder korrekt over barnets skuldre.

#### 3.2-1 Justering af selerne

Selen kan justeres til 5 forskellige højder, med justering af højden på hovedstøtten.

Løsn skulderstropperne ved at trykke på udløserknappen, og hive stropperne så langt ud du kan. **OBS !** Du må **IKKE** hive i selebeskytterne! (3-A)

#### 3.2-2 Hovedstøttens 9 højder

Hovedstøtten kan justeres til 5 forskellige højder, når den bruges til børn i gruppe 1, med skulderstrop-akslerne på plads. Derudover er der 4 ekstra højder, når den bruges til børn i gruppe 2 og 3, med skulderstrop-akslerne fjernet. Tryk på knappen på hovedstøtten på toppen af barnestolen (3-B).

#### 3.2-3 Barnestolens 5 siddepositioner

Barnestolen kan bruges i 5 positioner:

Løft i håndtaget, under fronten af barnestolen, og træk eller skub skallen frem eller tilbage. Slip håndtaget i den ønskede position, og skub på skallen, indtil du hører et tydeligt "CLICK!". (3-C)

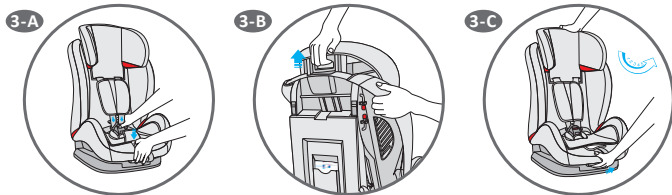

### 3.3 Fastspænding af barnet v.h.a. selen

- Løsn skulderstropperne, ved at trykke på udløserknappen, og hive stropperne så langt ud du kan. **OBS !** Du må **IKKE** hive i selebeskytterne! (3-A)
  - Åbn selelåsen (3-D), og sæt dernæst begge stropper fast i siderne (3-E).
  - Den korrekte sele-højde er opnået, når selen "forsvinder" ind i stolen, en smule over barnets skuldre. Kontroller at skulder-stropperne sidder korrekt over barnets skuldre. (3-F)
  - Saml enderne af selen, og sæt dem ned i selelåsen, til du hører et tydeligt "CLICK!". (3-G)
  - Træk skulderstropperne til, træk de resterende løse ender ud af selerne og træk selen til ved brug af selens justering. (3-H)
- Advarsel !** Skulderstropperne må ikke drejes eller byttes rundt.

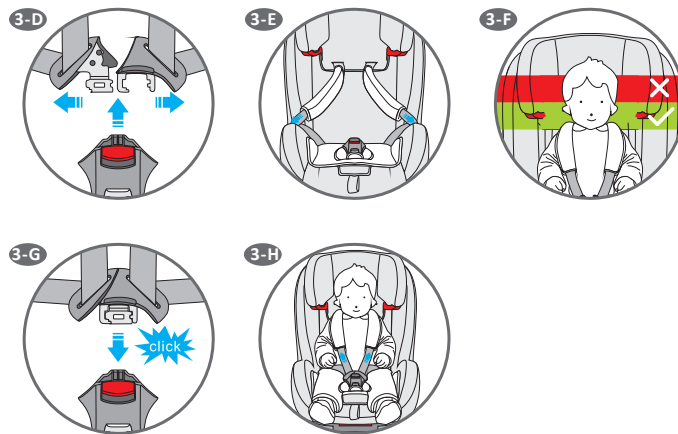

### 3.4 Opstramning af se len

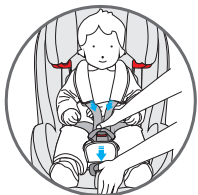

Træk i enden af stroppen  
**Advarsel !** Træk enden lige imod dig, træk den hverken opad eller nedad.

Vær venligst opmærksom på strop-enden. På ture (især uden for bilen), skal den **ALTID** være fastgjort til betrækket.

### 3.5 Tjekliste for at kontrollere at barnet er fastspændt korrekt

 **For dit barns sikkerhed, kontroller venligst at...**

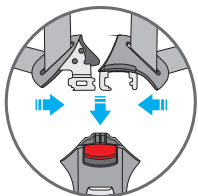

- Skulderstropperne på barnestolen er komfortable, men strammet til, omkring dit barn
- Skulderstropperne er justeret korrekt.
- Skulderstropperne ikke er drejet.
- Sele-enderne er samlet og isat selelåsen.

### 4. Montering i bilen

 **Efterlad venligst aldrig dit barn uden opsyn i barnestolen i bilen.**

 **For de andre passagerers sikkerhed**

I tilfælde af en katastrofe-opbremsning eller en ulykke, kan ikke-fastgjorte passagerer eller bagage gøre stor skade på bilens andre passagerer. Kontroller venligst altid at...

- Hvis bilen er udstyret med en nedfældeligt bagsæde, at dette er fastspændt korrekt.
- Alle tunge og skarpe genstande (på f.eks. hattehylde) er fastgjort.
- Alle bilens passagerer har fastspændt sikkerhedsselen.
- Barnestolen er fastgjort korrekt i bilen, også selvom den ikke er i brug.

#### For at beskytte din bil

Nogle bilsæder, som er lavet af sarte materialer (f.eks. velour, læder osv.), kan blive udsat for slidmærker, når barnestolen bliver brugt. Dette kan undgås ved at placere et tæpper eller et håndklæde under barnestolen.



### 4-1 Montering til gruppe 1 (9-18 kg).

- Juster barnestolen til sove-positionen. (3-C)
- Tag den nederste aksel ud af barnestolen, og skub stolen tilbage. (4-A)
- Træk bilens sikkerhedssele igennem barnestolens bagside, i toppen i midten, og fastgør den i bilens seletås på sædet. (4-B)
- Åbn låseanordningen og selestrammeren. (4-C)
- Træk selen igennem låseanordningen (kroge) og selestrammeren, luk låseanordningen og selestrammeren. Stram selen til, mens den er fastgjort i bilens seletås. (4-D)
- Barnestolen vil være fikseret af to seler i to retninger. En sele i låseanordningen af sædet, og den anden fra kroge på hofteselen, stram selen til, brug låseanordningen så den stadig kan bevæge sig. (4-E)
- Kontroller at akslerne passer præcist i rillen, og at du har hørt et tydeligt CLICK. (4-F)
- Isæt den nederste aksel igen, og lås den fast. (4-G)
- Træk den øverste aksel en smule ud, og før bilens sikkerhedssele igennem akselens inderside (4-H), og fastlås akselen igen. (4-I)



**Kontroller at hofteselen sidder langt nede, så den er korrekt fastlåst.**

### 4-1 Montering til gruppe 1 (9-18 kg).

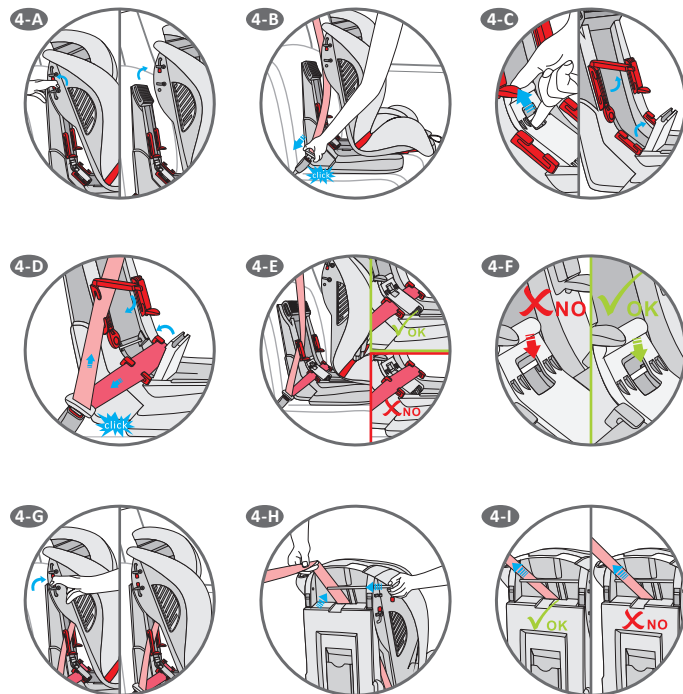

### 4-2 Montering til gruppe 2 (15-25 kg).

- Inden montering, fjern da venligst sele-systemet i barnestolen. (4-J)  
**OBS:** Selen, sele-låsen, skulderstropper, sele-beskyttere og skulder-akserne skal gemmes sikkert, til fremtidigt brug (se afsnit 5.1 Afmontering af 5-punkts selen og betrækket). **Skulder-akserne skal IKKE bruges til montering til gruppe 2 og 3.**

Træk sele-gennemføringen ud (4-K) og før selen igennem, fastlås sele-gennemføringen igen. (4-L)

- Placer dit barn i barnestolen, før sikkerhedssele korrekt fra den øverste sele-gennemføring til bunden (4-M), fastlås den i bilens sele-lås. (4-N)

- Skulderselen skal midtvejs mellem barnets skulder og nakke. (4-O)

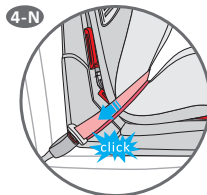
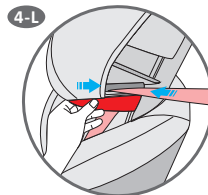
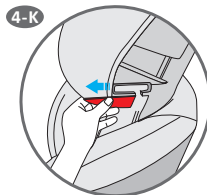
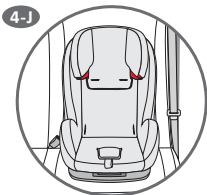

### 4-3 Montering til gruppe 3 (22-36 kg).

- Juster hovedstøtten så den passer i højden til dit barn. (4-P)
- Gennemlæs instruktionerne til montering til gruppe 2.
- Kontroller at hofteselen er strukket lavt, og lægger sig tæt til barnets hofter, indenfor sele-gennemføringerne, og er fastgjort i bilens sele-lås. Skulderselen skal midtvejs mellem barnets skulder og nakke. (4-Q)

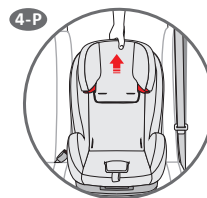

Kontroller at hofteselen sidder langt nede, så den er korrekt fastlåst.

## 5.1 Afmontering af 5-punkts selen og betrækket

- Juster stolen til den oprejste position (3-A/3-C), træk den nederste aksel og og træk stole-skallen imod dig (4-A), tryk justeringen ned, og træk sele-samlere fra den anden side for at låse den op (5-A), træk skulderstropperne aksel ud, bind skulderstropperne op (5-B), træk skulderstropperne ud gennem hullet. (5-C)
- Løsn den nederste del af betrækket, og træk sele-låsen igennem udskæringen. (5-D) Træk dernæst sele-låsen igennem hullet. (5-E)
- Fjern 5-punkts sele-systemet, og fjern dernæst betrækket til hovedstøtten og betrækket på stolens skal.

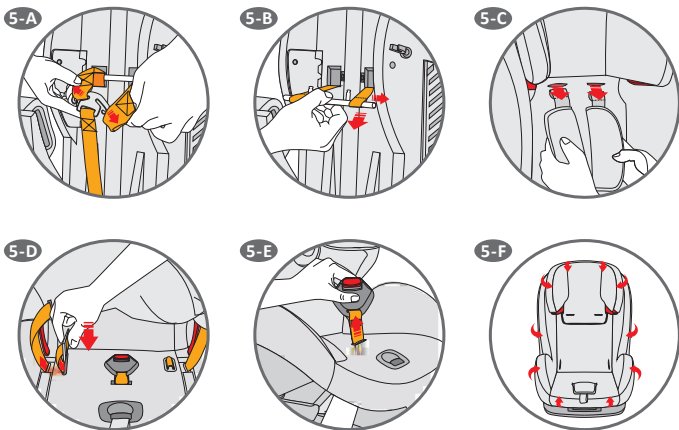

## 5.2 Montering af 5-punkts selen og betrækket

- Efter vask, placer da betrækket på stolen. (5-G)
- Løsn den nederste del af betrækket, og træk sele-låsen igennem udskæringen. (5-H)
- Træk dernæst sele-låsen igennem hullet. (5-I)
- Før skulderstropperne igennem selehullerne, tilpas skulderstropperne aksel, og fastlås akselen til stolens skal. (5-J)
- Før også enderne af skulderstropperne igennem selehullerne, og før dem igennem selesamlere (5-K), kontroller at selen ikke kan rotere.
- Luk sele-låsen (5-L), fastgør betrækket hele vejen rundt, bag ved stifterne, kontroller at det sidder korrekt.

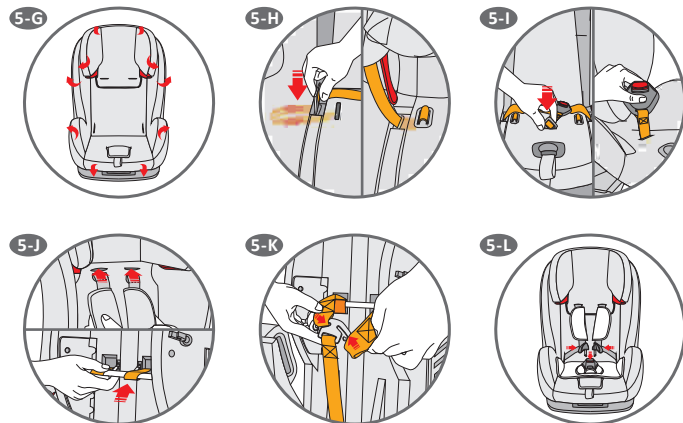

## 5.3 Rengøring

Brug venligst kun det originale sædebetræk, da betrækket er en vigtig komponent, for at barnestolen fungerer korrekt.



### Barnestolen må ALDRIG bruges uden betrækket

- **Betrækket** kan afmonteres og vaskes med et mildt vaskemiddel, og ved brug af vaskemaskinens skåneprogram (30°C). Læs venligst vaskemaskinens instruktioner placeret på sædebetrækket. Farverne på betrækket kan falme, hvis det bliver vasket ved mere end 30°C. Må ikke centrifugeres og ALDRIG tørretumbles (betrækket kan adskille sig fra foringen).
- **Plastikdelene** kan rengøres i sæbevand. **Brug aldrig** skræppe rengøringsmidler (så som opløsningsmidler).
- **Selen** kan afmonteres og vaskes i lukket sæbevand.  
**ADVARSEL !** Afmonter ALDRIG låse-delene fra stropperne.

## 5.4 Tjekliste

Læs for en sikkerheds skyld denne tjekliste igennem, inden afgang.

Kontroller at seln sidder korrekt og tæt til omkring dit barn, og at skulderstropperne er justeret til den korrekte højde. Kontroller jævnligt at selen ikke er beskadiget. Hvis den er beskadiget brug da ALDRIG barnestolen under nogen omstændigheder, og kontakt købsstedet eller importøren (se kontaktoplysningerne på bagsiden). Kontroller at dit barn er fastgjort korrekt med brug af selen.

Hvis du har nogle spørgsmål, kontakt da købsstedet.

- Kontroller at du har følgende oplysninger ved hånden.
- Serienummer, placeret under bunden.
- Mærke og type af bil og sæde, hvor barnestolen har været brugt.
- Alder og vægt på dit barn.

## 5.5 Garanti

Garantien starter den dato produktet er købt, og er gyldig i en periode på 12 måneder. Garantien er kun gyldig for den oprindelige ejer, og kan ikke overdrages. Garantien er kun gyldig, hvis produktet ikke er tilpasset eller modificeret på nogen måde.

I tilfælde af fejl og mangler skal ejeren returnere produktet til købsstedet. Hvis sælgeren ikke kan løse problemet, skal han returnere produktet, komplet med en klar beskrivelse af fejlen sammen med en købs-kvittering til producenten. Ombytning eller returnering kan ikke påkræves. Reparationer afgiver ikke en forlængelse af garantiens løbetid.

Fabrikanten er ikke ansvarlig for andre skader end evt. skader fra fabrikken.

Garantien dækker ikke, hvis:

- Produktet ikke er komplet inklusiv købs-kvittering
- Defekter er sket p.g.a. Misbrug eller misvedligholdelse, som adskiller sig fra det, skrevet i manualen.
- Reparationer er udført af en 3. part.
- Defekter er forårsaget af forsmørelser.
- Skade eller fjernelse af serienumre er konstateret.
- Der er normal slitage, som kan forventes ved ved hverdags brug.
- De skrevne termer og forpligtelser ikke er opfyldt.

## 6. Ekstra informationer

### BS07-BCE

SIDE ARMOR yder dit barn optimal beskyttelse, ved påkørsel fra siden. Når betrækket skal vaskes, afmonter da først SIDE ARMOR.

